

# Tôles nervurées prélaquées 1<sup>er</sup> choix

Profil 45/333/1000

## TÔLES

1

**GARANTIE  
10 ANS**



Avec ses 4 nervures de 45 mm de haut, le profil de la tôle Beiser offre le compromis idéal entre le poids (6 kg/m<sup>2</sup>), la portance et la résistance aux chocs

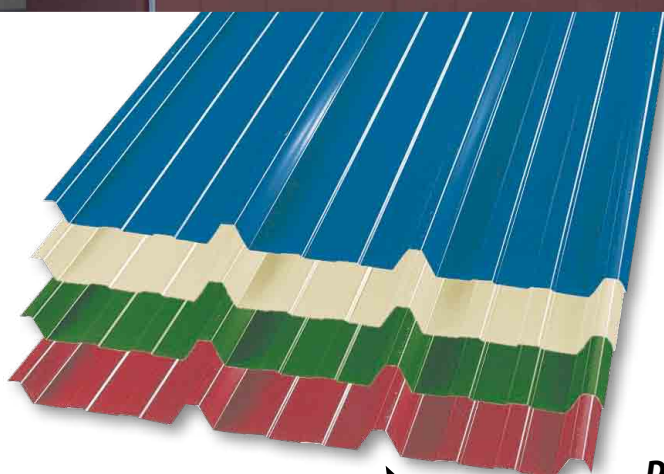

- RAL 5008 bleu ardoise
- RAL 1015 jaune sable
- RAL 6011 vert réséda
- RAL 8012 brun rouge

Autre RAL, nous consulter

### AVANTAGES

- ⊕ 4 nervures de 45 mm de hauteur : la hauteur de la nervure fait toute la résistance d'une tôle
- ⊕ Dimension sur mesure entre 2 et 12 m
- ⊕ Tarif dégressif selon quantité

LA NERVURE  
DE 45 MM  
FAIT TOUTE  
LA DIFFÉRENCE

### CARACTÉRISTIQUES TECHNIQUES

#### Tôles prélaquées

Référence	Épaisseur
famille 040101	60/100 ème
famille 040102	70/100 ème

#### Tôles galvanisées

Référence	Épaisseur
famille 04010106	60/100 ème

- Largeur 1,05 m, largeur utile : 1,00 m
- Tôle galvanisée + laquage : 25 µ
- Dimension standard tous les 50 cm entre 2 et 8 m
- Longueur sur mesure selon demande jusqu'à 12 m
- 4 coloris en stock

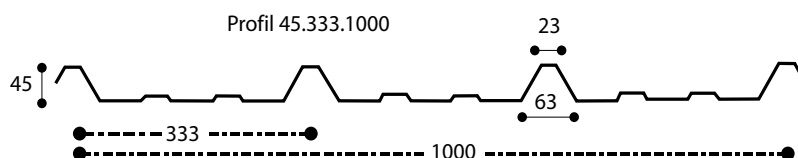

Référence	Désignation
famille 04010302	polycarbonate transparent

Accessoires

BEISER Environnement • Domaine de la Reidt  
67330 BOUXWILLER • Fax : 0 825 720 001

0,15 € TTC/min

www.beiser.fr  
DEVIS ET  
ACHAT  
EN LIGNE

**BEISER**  
environnement  
Fournisseur pour l'agriculture et l'industrie  
**0 825 825 488**

Photos non contractuelles

# Accessoires tôles nervurées

Longueur utile : 1,70 m

## TÔLES

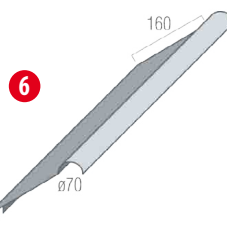
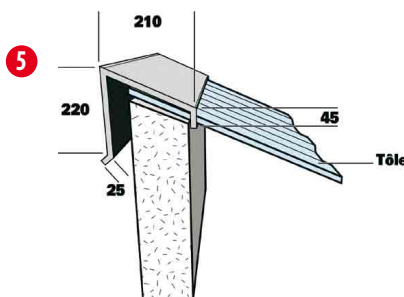
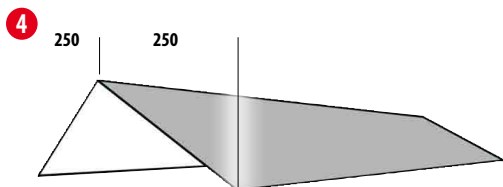
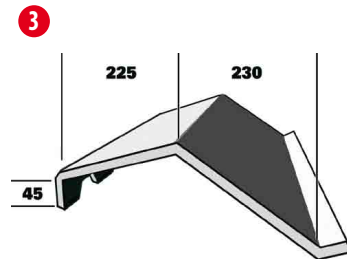
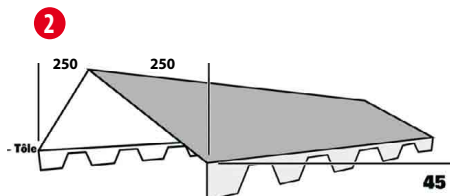
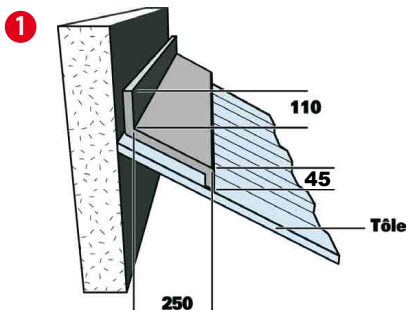

### CARACTÉRISTIQUES TECHNIQUES

Référence	Désignation
1 04080201	Faîtière contre mur 2 m
2 04080202	Faîtière double crantée 2m
3 04080203	Faîtière mixte 2m
4 04080204	Faîtière plate 2 m
5 04080205	Faîtière sur mur 2 m
6 04080209	Demi faîtière à boudin
7 04080210	Bande de rive
8 04080211	Solin contre mur 2 m
9 04080202	Faîtière double crantée ventilée
10 04080313006	Film anticondensation
11 04080212015	Cloisir négatif pour tôles nervurées
12 04080212016	Cloisir positif pour tôles nervurées
13 04080508	Bavette de gouttières pour tôles nervurées
14 04080313	Douille magnétique DIFFÉRENTS MODÈLES CONSULTEZ-NOUS

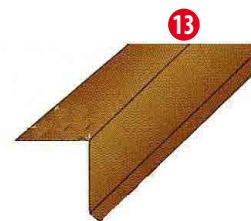
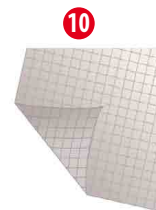
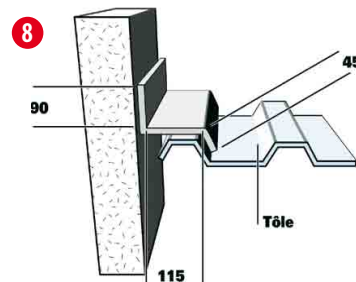
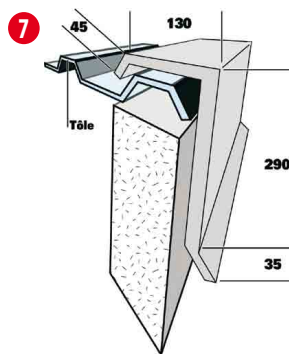

BEISER Environnement • Domaine de la Reidt  
67330 BOUXWILLER • Fax : 0 825 720 001

0,15 € TTC/min

