

Tôles perforées

Profil 45/333/1000

TÔLES

1

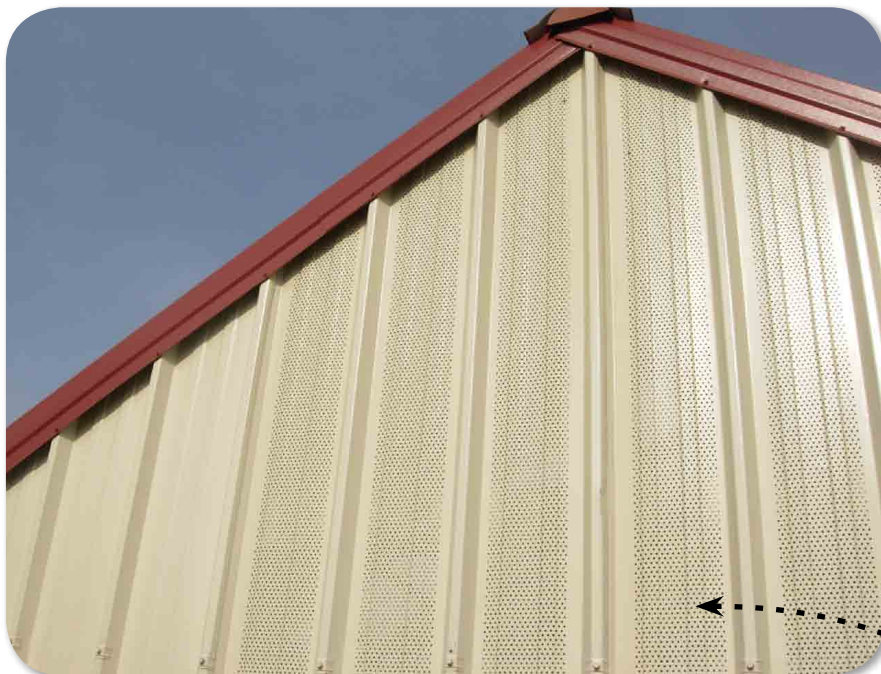

Idéale pour le bardage de bâtiments.
Permet une bonne ventilation de vos hangars.

AVANTAGES

- + Tôle nervurée 0,60 avec perforations de \varnothing 5 mm
- + Longueurs : 2000 mm à 8000 mm
- + Largeur : 1050 mm
- + Recouvrement : 1000 mm
- + Nervure : 45 mm

CARACTÉRISTIQUES TECHNIQUES

Référence	Désignation
famille 04010105	tôles perforées

 RAL 1015
jaune sable

 RAL 6011
vert réséda

Accessoires



BEISER Environnement • Domaine de la Reidt
67330 BOUXWILLER • Fax : 0 825 720 001

0,15 € TTC/min

BEISER
environnement

Fournisseur pour l'agriculture et l'industrie

0 825 825 488

0,15 € TTC/min

Accessoires tôles nervurées

Longueur utile : 1,70 m

TÔLES

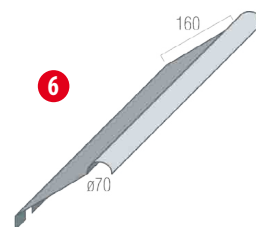
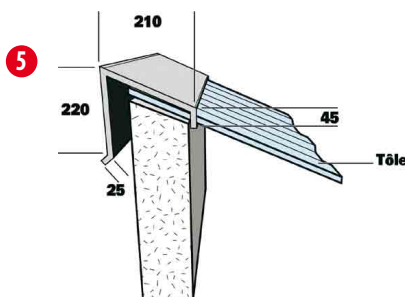
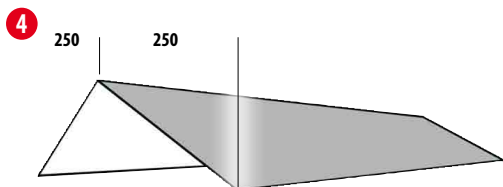
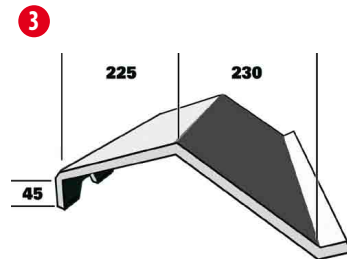
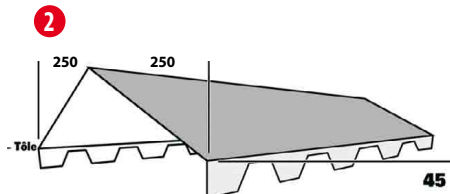
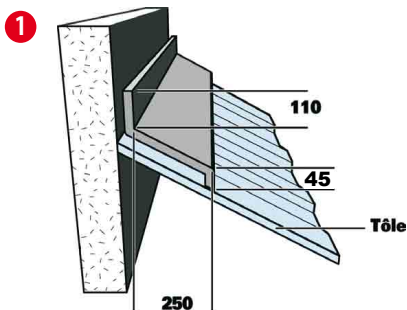

CARACTÉRISTIQUES TECHNIQUES

Référence	Désignation
1 04080201	Faîtière contre mur 2 m
2 04080202	Faîtière double crantée 2m
3 04080203	Faîtière mixte 2m
4 04080204	Faîtière plate 2 m
5 04080205	Faîtière sur mur 2 m
6 04080209	Demi faîtière à boudin
7 04080210	Bande de rive
8 04080211	Solin contre mur 2 m
9 04080202	Faîtière double crantée ventilée
10 04080313006	Film anticondensation
11 04080212015	Cloisir négatif pour tôles nervurées
12 04080212016	Cloisir positif pour tôles nervurées
13 04080508	Bavette de gouttières pour tôles nervurées
14 04080313	Douille magnétique DIFFÉRENTS MODÈLES CONSULTEZ-NOUS

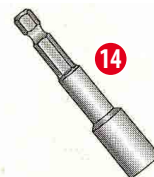
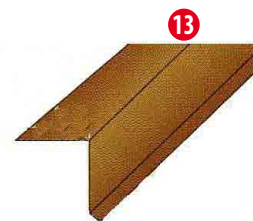
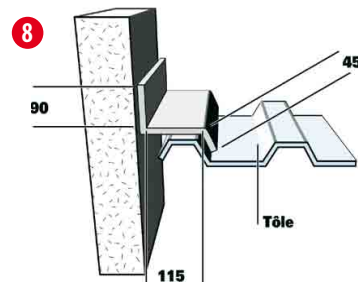
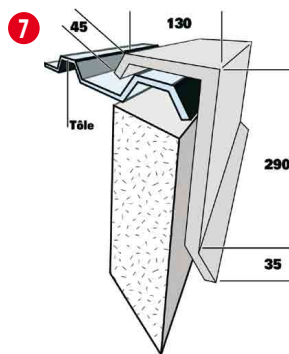

BEISER Environnement • Domaine de la Reidt
67330 BOUXWILLER • Fax : 0 825 720 001

0,15 € TTC/min

