

Tôle isolée sandwich

Profil 45/333/1000

TÔLES



-  RAL 5008 bleu ardoise
-  RAL 1015 jaune sable
-  RAL 6011 vert réséda
-  RAL 8012 brun rouge

Autre RAL, nous consulter

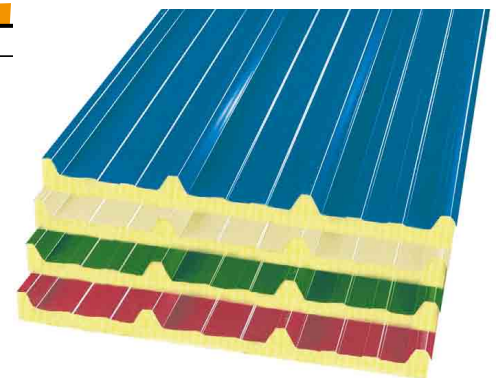
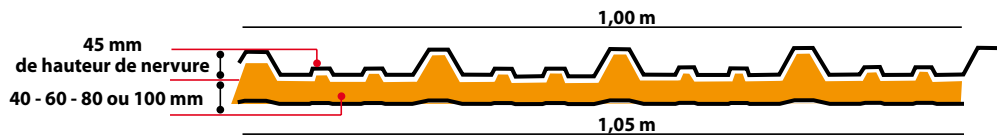

Solution idéale pour isoler rapidement à moindre coût

AVANTAGES

- ⊕ Mousse de polyuréthane
- ⊕ 3 fois plus isolante que la laine de roche
- ⊕ Évite la condensation
- ⊕ Longueur de 2,55 à 12 m sur mesure
- ⊕ Évite les nuisances sonores

CARACTÉRISTIQUES TECHNIQUES

Référence	Désignation
famille 040104	tôle isolée sandwich

- Tôle nervurée prélaquée isolante en mousse de polyuréthane, double face en tôle
- Largeur 1,05 m recouvrant 1,00 m en différentes épaisseurs
- Longueurs de 2,55 à 12 m sur mesure
- Isolation thermique en mousse polyuréthane
- Épaisseur de l'isolation : 40 - 60 - 80 - 100 mm
- 4 coloris disponibles



Tôle de finition blanche face interne

Accessoires



BEISER Environnement • Domaine de la Reidt
67330 BOUXWILLER • Fax : 0 825 720 001

0,15 € TTC/min



Fournisseur pour l'agriculture et l'industrie

0 825 825 488

0,15 € TTC/min

Accessoires tôles nervurées

Longueur utile : 1,70 m

TÔLES

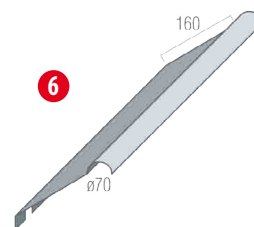
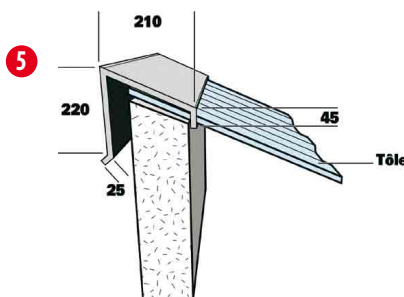
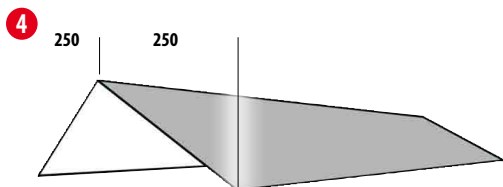
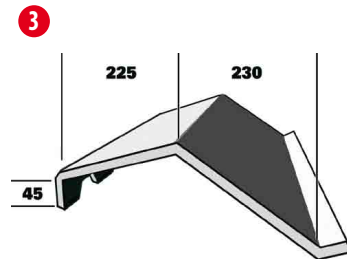
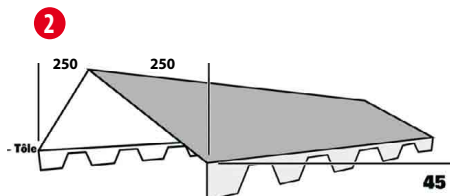
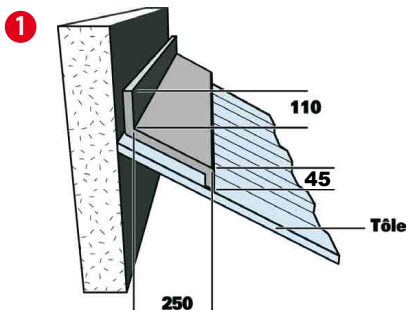

CARACTÉRISTIQUES TECHNIQUES

Référence	Désignation
1 04080201	Faîtière contre mur 2 m
2 04080202	Faîtière double crantée 2m
3 04080203	Faîtière mixte 2m
4 04080204	Faîtière plate 2 m
5 04080205	Faîtière sur mur 2 m
6 04080209	Demi faîtière à boudin
7 04080210	Bande de rive
8 04080211	Solin contre mur 2 m
9 04080202	Faîtière double crantée ventilée
10 04080313006	Film anticondensation
11 04080212015	Cloisir négatif pour tôles nervurées
12 04080212016	Cloisir positif pour tôles nervurées
13 04080508	Bavette de gouttières pour tôles nervurées
14 04080313	Douille magnétique DIFFÉRENTS MODÈLES CONSULTEZ-NOUS

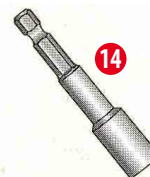
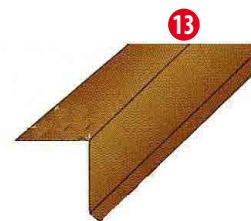
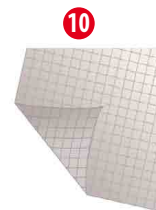
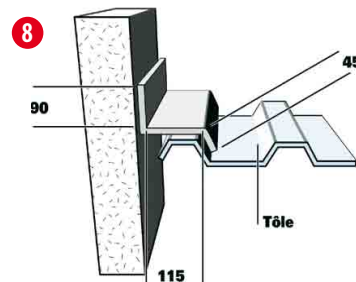
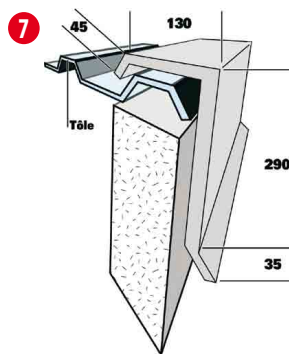

BEISER Environnement • Domaine de la Reidt
67330 BOUXWILLER • Fax : 0 825 720 001

0,15 € TTC/min

