

# Plaque translucide double-peau

Polycarbonate  
Profil 45/333/1000

**TÔLES**

www.beiser.fr

DEVIS ET  
ACHAT  
EN LIGNE

**10 ANS  
DE GARANTIE**

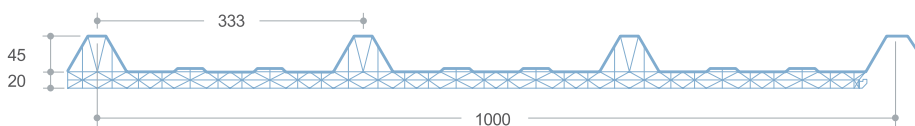
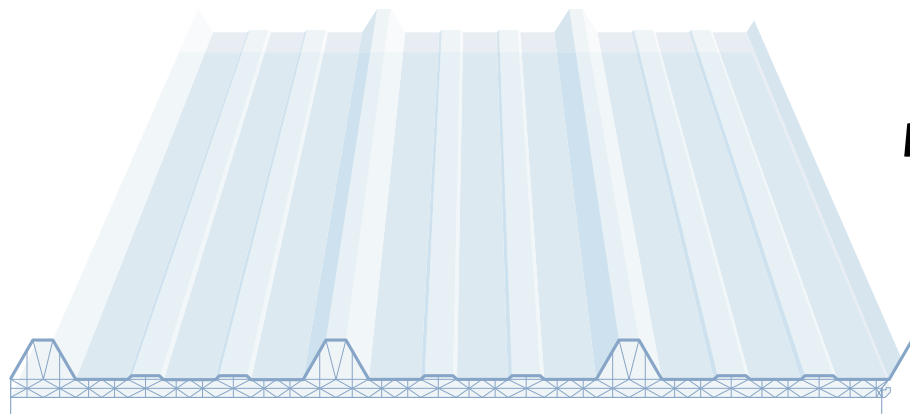

► Pour apporter une luminosité optimale à votre bâtiment, préférez la tôle translucide polycarbonate

## AVANTAGES

- ⊕ De nombreuses longueurs disponibles : de 2,60 à 13,60 m
- ⊕ Tarif dégressif selon quantité
- ⊕ Résistance extrême contre la grêle : Ø20 mm
- ⊕ Garantie de la transparence et protection UV : 10 ans

**COMPATIBLE AVEC  
LA TÔLE ISOLÉE  
SANDWICH**

## CARACTÉRISTIQUES TECHNIQUES

Référence	Désignation
famille 04010426	plaque translucide double-peau

- Transparence : 55%
- Bonne isolation thermique
- Compatible avec la tôle isolée sandwich toiture

## OPTIONS

Référence	Désignation
04010499003	Paire d'embouts en PVC blanc
04010499002	Entretoise en PVC blanc

Accessoires



**BEISER Environnement • Domaine de la Reidt**  
67330 BOUXWILLER • Fax : 0 825 720 001

0,15 € TTC/min

**BEISER**  
environnement

Fournisseur pour l'agriculture et l'industrie

**0 825 825 488**

0,15 € TTC/min

# Accessoires tôles nervurées

Longueur utile : 1,70 m

## TÔLES

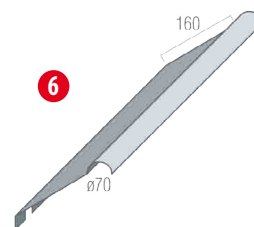
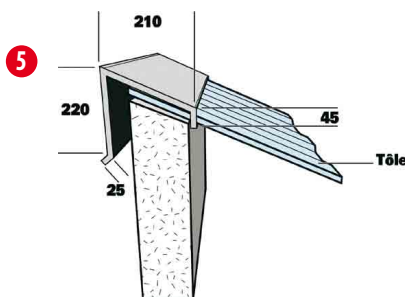
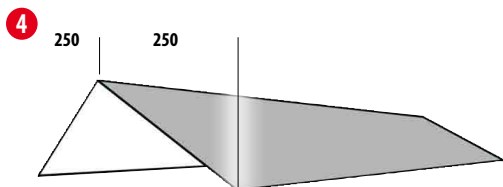
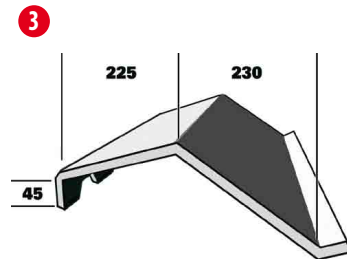
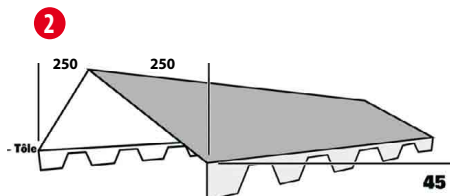
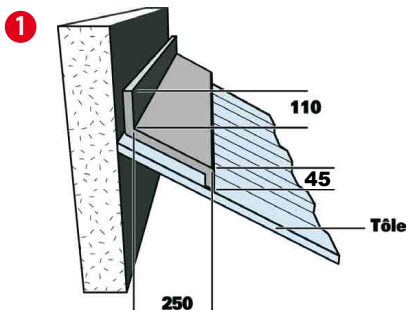

### CARACTÉRISTIQUES TECHNIQUES

Référence	Désignation
1 04080201	Faîtière contre mur 2 m
2 04080202	Faîtière double crantée 2m
3 04080203	Faîtière mixte 2m
4 04080204	Faîtière plate 2 m
5 04080205	Faîtière sur mur 2 m
6 04080209	Demi faîtière à boudin
7 04080210	Bande de rive
8 04080211	Solin contre mur 2 m
9 04080202	Faîtière double crantée ventilée
10 04080313006	Film anticondensation
11 04080212015	Cloisir négatif pour tôles nervurées
12 04080212016	Cloisir positif pour tôles nervurées
13 04080508	Bavette de gouttières pour tôles nervurées
14 04080313	Douille magnétique DIFFÉRENTS MODÈLES CONSULTEZ-NOUS

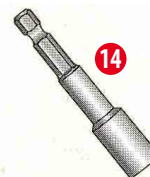
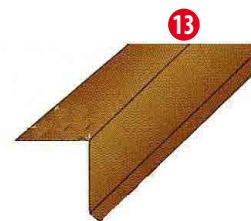
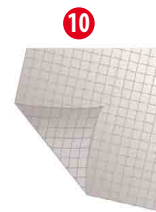
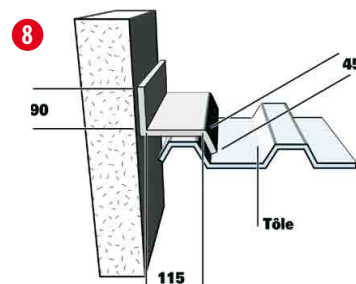
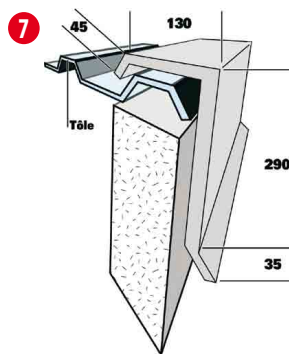

BEISER Environnement • Domaine de la Reidt  
67330 BOUXWILLER • Fax : 0 825 720 001

0,15 € TTC/min

