

Tôles de bardage

Profil 25/267/1070

TÔLES



- RAL 5008
bleu ardoise
- RAL 1015
jaune sable
- RAL 6011
vert réséda
- RAL 8012
brun rouge

Autre RAL, nous consulter

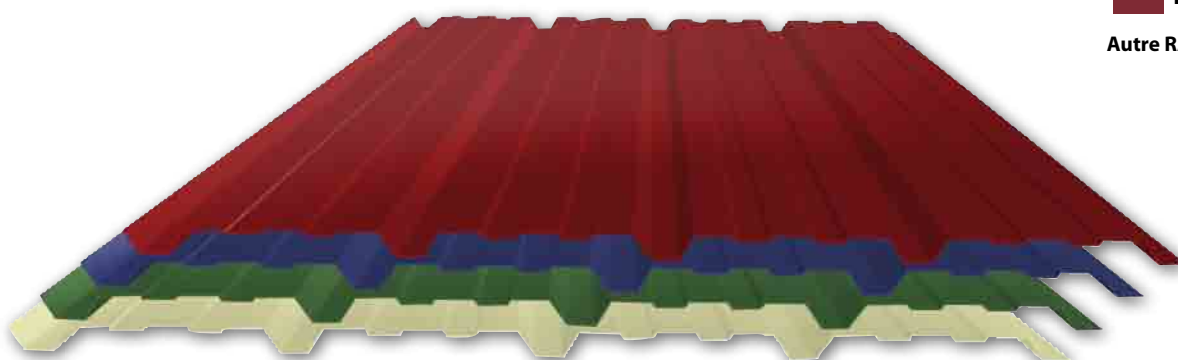

Recouvrement : 1,07 m

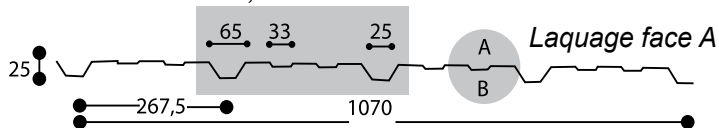

AVANTAGES

- ⊕ Dimension de 2 à 8 m sur mesure
- ⊕ Épaisseur 60/100 ème et 70/100 ème
- ⊕ Possibilité de laquage en face B pour utiliser la tôle dans l'autre sens
- ⊕ Garantie 10 ans

CARACTÉRISTIQUES TECHNIQUES

Référence	Désignation
famille 040202	tôles de bardage 60/100 ème
famille 040203	tôles de bardage 70/100 ème

Accessoires



BEISER Environnement • Domaine de la Reidt
67330 BOUXWILLER • Fax : 0 825 720 001

0,15 € TTC/min



Fournisseur pour l'agriculture et l'industrie

0 825 825 488

0,15 € TTC/min

Accessoires tôles nervurées

Longueur utile : 1,70 m

TÔLES

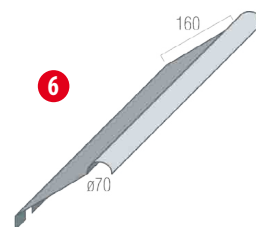
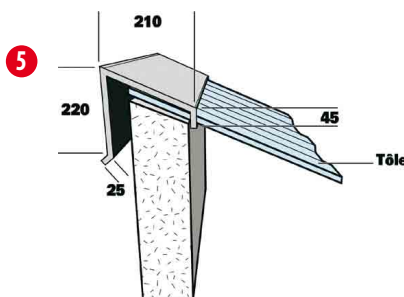
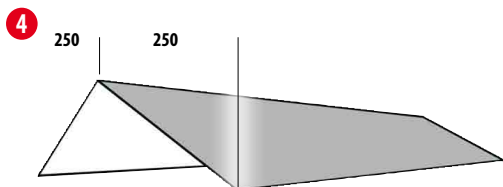
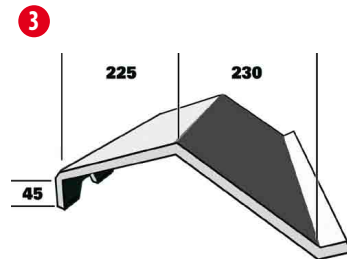
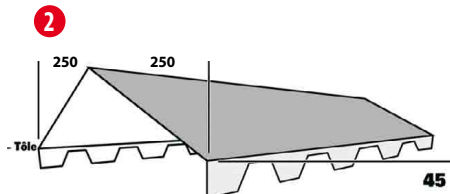
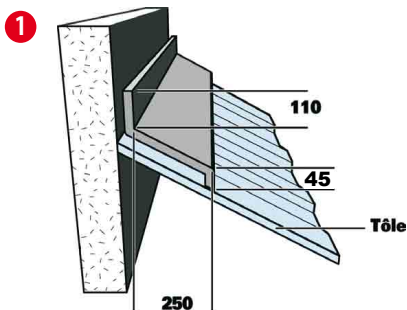

CARACTÉRISTIQUES TECHNIQUES

Référence	Désignation
1 04080201	Faîtière contre mur 2 m
2 04080202	Faîtière double crantée 2m
3 04080203	Faîtière mixte 2m
4 04080204	Faîtière plate 2 m
5 04080205	Faîtière sur mur 2 m
6 04080209	Demi faîtière à boudin
7 04080210	Bande de rive
8 04080211	Solin contre mur 2 m
9 04080202	Faîtière double crantée ventilée
10 04080313006	Film anticondensation
11 04080212015	Cloisir négatif pour tôles nervurées
12 04080212016	Cloisir positif pour tôles nervurées
13 04080508	Bavette de gouttières pour tôles nervurées
14 04080313	Douille magnétique DIFFÉRENTS MODÈLES CONSULTEZ-NOUS

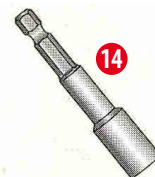
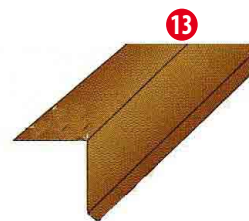
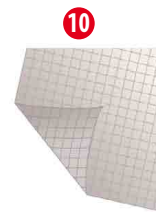
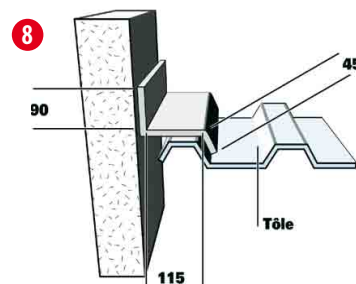
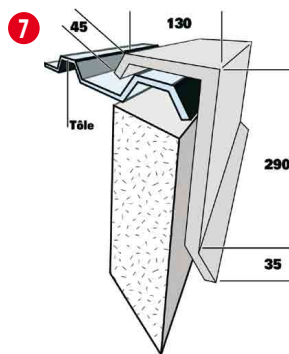

BEISER Environnement • Domaine de la Reidt
67330 BOUXWILLER • Fax : 0 825 720 001

0,15 € TTC/min

