

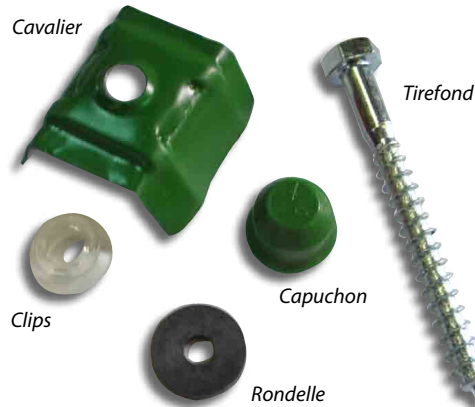

## KIT COMPLET POUR CHARPENTE BOIS



### CARACTÉRISTIQUES TECHNIQUES

Référence	Désignation	Dimension en mm
04070101	Kit complet par tirefond	80
04070101	Kit complet par tirefond	100
04070101	Kit complet par tirefond	120

#### KIT COMPLET PAR TIREFOND :

- 100 tirefonds galvanisés
- 100 capuchons polyéthylène anti-UV
- 100 cavaliers couleur
- 100 rondelles néoprène (joint)
- 100 clips

Référence	Désignation
04070101	Kit complet par vis auto-perceuse

#### KIT COMPLET PAR VIS AUTO-PERCEUSE :

- 100 vis auto-perceuses laquées
- 100 cavaliers laqués
- 100 rondelles néoprène

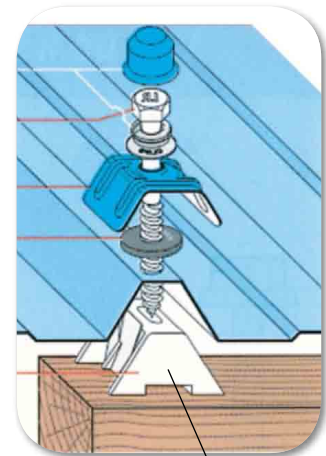

Pontets en option

## KIT COMPLET POUR CHARPENTE MÉTALLIQUE



### CARACTÉRISTIQUES TECHNIQUES

Référence	Désignation	Dimension en mm
04070201	Kit complet par crochet	80
04070202	Kit complet par crochet	100
04070203	Kit complet par crochet	120

#### KIT COMPLET PAR CROCHET :

- 100 crochets
- 100 cavaliers couleur
- 100 rondelles néoprène (joint)

Référence	Désignation
04070102	Kit complet par vis auto-perceuse

#### KIT COMPLET PAR VIS AUTO-PERCEUSE :

- 100 vis auto-perceuses laquées
- 100 cavaliers laqués
- 100 rondelles néoprène

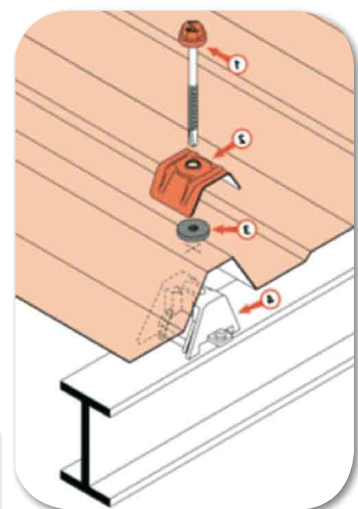

# Fixations tôles

# TÔLES

www.beiser.fr  
DEVIS ET  
ACHAT  
EN LIGNE

## VIS AUTOPERCEUSE POUR BARDAGE

### CARACTÉRISTIQUES TECHNIQUES

Vis fer pour fixation murale (x100)

Référence	Désignation
04070702	Vis autoperceuse courte 5,5 x 27

Vis bois pour fixation murale (x100)

Référence	Désignation
04070701	Vis autoperceuse courte 6,5 x 35

- 4 coloris disponibles

**RAL 5008**  
bleu ardoise

**RAL 6011**  
vert réséda

**RAL 1015**  
jaune sable

**RAL 8012**  
brun rouge

Autre RAL, nous consulter



vis fer

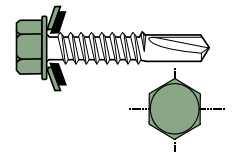

vis bois

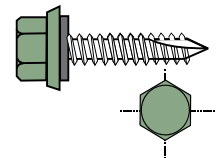

## VIS DE COUTURE

▶ Idéale pour fixer 2 tôles entre elles. Pour la fixation des accessoires (bande de rive, faitière,...)

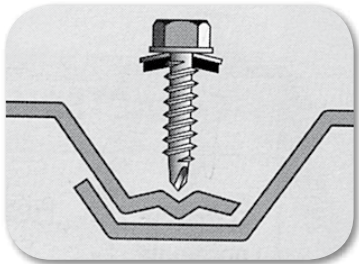

### CARACTÉRISTIQUES TECHNIQUES

Référence	désignation
04080312	vis de couture 4,8 x 20 avec rondelle Vulca laquée (100 pièces)

## PONTET EN PVC

### CARACTÉRISTIQUES TECHNIQUES

Référence	Désignation
04071100001	Pontet en PVC pour tôles nervurées
04071100008	Pontet en PVC pour tôles ondulées

- Évite l'écrasement de la nervure lors du montage
- Vendu par lot de 100 pièces
- Impératif pour les plaques nervurées transparentes
- Existe aussi pour tôles ondulées



BEISER Environnement • Domaine de la Reidt  
67330 BOUXWILLER • Fax : 0 825 720 001

0,15 € TTC/min

**BEISER**  
environnement  
Fournisseur pour l'agriculture et l'industrie  
**0 825 825 488**

0,15 € TTC/min

## VIS AUTOPERCEUSE LONGUE POUR TÔLES ISOLÉES



Kit complet pour tôles isolées comprenant :

- 100 vis autoperceuses
- 100 cavaliers couleur
- 100 rondelles néoprène (joint)
- 4 coloris disponibles

-  RAL 5008 bleu ardoise
-  RAL 6011 vert réséda
-  RAL 1015 jaune sable
-  RAL 8012 brun rouge

Autre RAL, nous consulter

### CARACTÉRISTIQUES TECHNIQUES

*Kit pour charpentes bois*

Référence	Désignation	Dimension en mm	Épaisseur d'isolation en mm
040704	Kit par vis autoperceuse longue pour charpente bois	6,5 x 130	20 - 30
040704	Kit par vis autoperceuse longue pour charpente bois	6,5 x 150	40 - 50
040704	Kit par vis autoperceuse longue pour charpente bois	6,5 x 180	60
040704	Kit par vis autoperceuse longue pour charpente bois	6,5 x 200	80

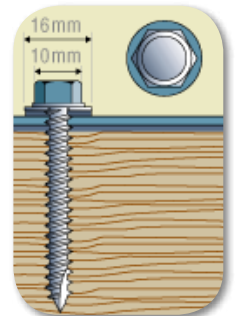

Vis pour charpentes bois

*Kit pour charpentes métalliques*

Référence	Désignation	Dimension en mm	Épaisseur d'isolation en mm
040705	Kit par vis autoperceuse longue pour charpente métallique	6,3 x 100	20
040705	Kit par vis autoperceuse longue pour charpente métallique	6,3 x 120	30 - 40
040705	Kit par vis autoperceuse longue pour charpente métallique	6,3 x 125	40
040705	Kit par vis autoperceuse longue pour charpente métallique	6,3 x 145	50 - 60
040705	Kit par vis autoperceuse longue pour charpente métallique	6,3 x 180	80

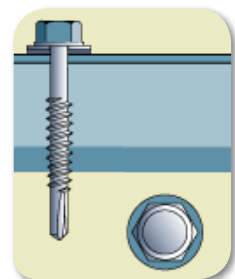

Vis pour charpentes métalliques

**BEISER Environnement • Domaine de la Reidt**  
67330 BOUXWILLER • Fax : 0 825 720 001

0,15 € TTC/min

**BEISER**  
environnement  
Fournisseur pour l'agriculture et l'industrie  
**0 825 825 488**

0,15 € TTC/min